

Prise d'appareil selon DIN EN 175301-803, forme A

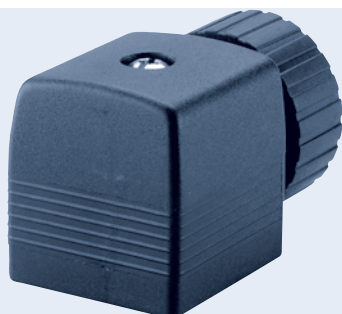

- Programme complet
- Ecartement entre contacts 18 mm
- Aussi disponible avec affichage LED
- Exécution à 4 pôles disponible en option pour manostat ou vanne à impulsions
- Exécutions à haute performance, avec réduction de la performance et inverseur pour vanne à impulsions

Les connecteurs enfichables pour raccorder des composants électriques sont conformes à la norme DIN EN 175301-803 (anc. DIN 43650, forme A).

Exécutions standard sans électronique avec LED, varistor, redresseur, diode à protection de pôle et/ou de roue libre.

Variante avec commutation haute performance (HL) pour accroître les performances des électrovannes, avec commutation réduction de performance (LR) pour réduire la puissance consommée et avec commutation IN pour commander les bobines d'impulsion.

Caractéristiques techniques	
Matériau du corps	Polyamide, polycarbonate (en cas de version avec LED)
Matériau de contact	Laiton, argenté par galvanisation
Température limite continue	+90 °C (-10 – +55°C pour les versions HL, LR et IN)
Diamètre de câble	de 6 à 7 mm
Départ de câble	Insert pouvant être déplacé de 4 x 90°
Ecartement entre contacts	18 mm selon DIN EN 175301-803 (anc. DIN 43650, forme A)
Indicateur de fonctionnement	LED, couleur rouge (en option), jaune pour version HL et LR
Raccordement électrique	Bornes vissées max. 1,5 mm ²
Tension nominale	en fonction du modèle
Résistance de contact	5 mΩ (typ.)
Degré de protection	IP 65
Nombre de pôles	Standard en option
	2 pôles + conducteur de protection 3 pôles + conducteur de protection

Tableaux de commande

Un joint plat et une vis de fixation en acier (large épaisseur passivée) font partie de la livraison d'une prise d'appareil ; pour les vannes en acier inoxydable, il est conseillé de se munir d'une prise d'appareil avec vis en acier inoxydable (voir tableau des commandes sans électronique, ou sur demande).

Sans électronique

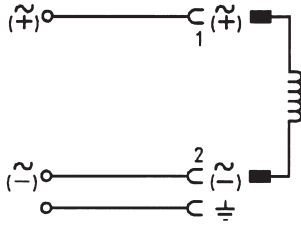

Tension et exécution	Courant continu	Code Ident. sans câble	Code Ident. câble 1 m	Code Ident. câble 3 m
0 à 250 V/AC/DC avec vis simple	max. 6 A	008 376	783 590	783 573
0 à 250 V/AC/DC avec vis en acier inoxydable	max. 6 A	132 445	-	-

Sans électronique, 3 pôles + conducteur de protection

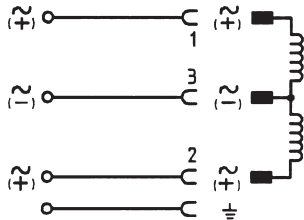

Tension	Courant continu	Code Ident. sans câble	Code Ident. câble 1 m	Code Ident. câble 3 m
0 à 250 V/AC/DC	max. 6 A	008 526	-	-

Avec LED

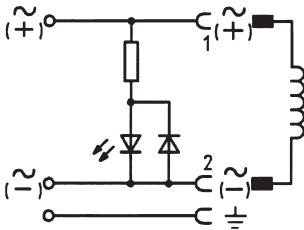

Tension	Courant continu	Code Ident. sans câble	Code Ident. câble 1 m	Code Ident. câble 3 m
12 à 24 V/AC/DC	max. 6 A	008 360	783 574	783 575
100 à 120 V/AC/DC	max. 6 A	008 361	-	-
200 à 240 V/AC/DC	max. 6 A	008 362	783 576	783 577

Avec redresseur, varistor et LED

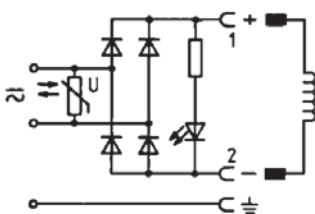

Tension	Courant continu	Code Ident. sans câble	Code Ident. câble 1 m	Code Ident. câble 3 m
12 à 24 V/AC/DC	max. 1 A	008 363	-	-
100 à 120 V/AC/DC	max. 1 A	008 365	-	-
200 à 240 V/AC/DC	max. 1 A	008 366	-	-

Tableaux de commande

Un joint plat et une vis de fixation font partie de la livraison d'une prise d'appareil.

Avec LED et varistor

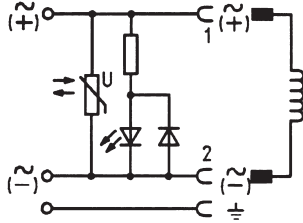

Tension	Courant continu	Code Ident. sans câble	Code Ident. câble 1 m	Code Ident. câble 3 m
12 à 24 V/AC/DC	max. 6 A	008 367	783 578	783 579
100 à 120 V/AC/DC	max. 6 A	008 368	783 580	783 581
200 à 240 V/AC/DC	max. 6 A	008 369	783 582	783 583

Avec varistor

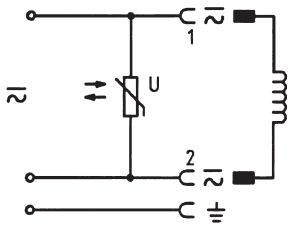

Tension	Courant continu	Code Ident. sans câble	Code Ident. câble 1 m	Code Ident. câble 3 m
12 à 24 V/AC/DC	max. 6 A	008 370	783 584	783 585
100 à 240 V/AC/DC	max. 6 A	008 372	-	-

Avec protection de pôle, diode de roue libre et LED

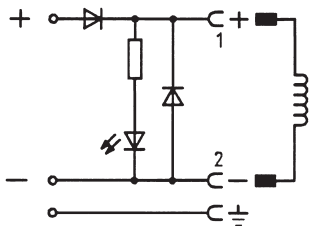

Tension	Courant continu	Code Ident. sans câble	Code Ident. câble 1 m	Code Ident. câble 3 m
12 à 24 V/DC	max. 1 A	008 373	783 586	783 587

Avec protection de pôle et diode de roue libre

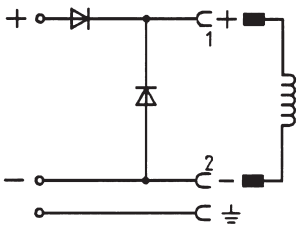

Tension	Courant continu	Code Ident. sans câble	Code Ident. câble 1 m	Code Ident. câble 3 m
12 à 240 V/DC	max. 1 A	008 375	783 588	783 589

Avec redresseur et varistor

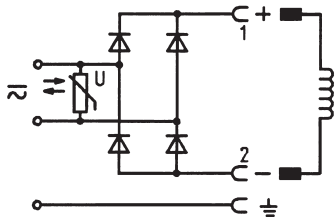

Tension	Courant continu	Code Ident. sans câble	Code Ident. câble 1 m	Code Ident. câble 3 m
12 à 240 V/AC/DC	max. 1 A	008 374	-	-

Remarque : pour prise d'appareil avec ASI ou électronique de haute puissance pour AC voir fiche technique type 2511.

Tableaux de commande

Un joint plat et une vis de fixation en acier (large épaisseur passivée) font partie de la livraison d'une prise d'appareil ; pour les vannes en acier inoxydable, il est conseillé de se munir d'une prise d'appareil avec vis en acier inoxydable (sur demande)

avec électronique de haute puissance
type 2508 HL

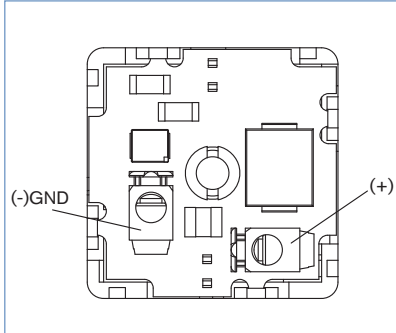

L'électronique de haute puissance, type 2508 HL, sert à augmenter la puissance des électrovannes. La puissance de démarrage élevée est générée par surexcitation. Il est ainsi possible d'élargir significativement la pression commutable. Après commutation de la vanne, l'électronique passe à une faible puissance de maintien. De même, il est ainsi possible de réduire considérablement la consommation de puissance et la température des bobines en fonctionnement continu. La fonction est affichée par le biais d'une diode électroluminescente jaune durant le régime de maintien.

L'utilisation avec des bobines magnétiques appropriées doit être adaptée individuellement à la soupape et à la tension d'alimentation. Veuillez contacter le distributeur Bürkert compétent.

avec réduction de la puissance de
type 2508 LR

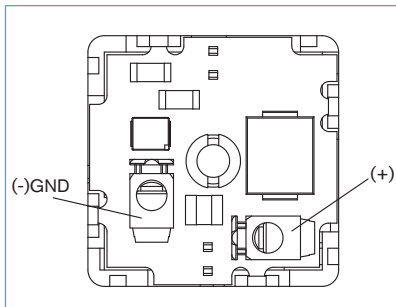

L'électronique de type 2508 LR permet de réduire la puissance des électrovannes. De même, il est ainsi possible de réduire considérablement la consommation de puissance et la température des bobines, par ex. en fonctionnement continu. La puissance de démarrage correspond ici à la puissance nominale des bobines magnétiques. Après commutation de l'électrovanne, l'électronique passe à une faible puissance de maintien. La fonction est affichée par le biais d'une diode électroluminescente jaune durant le régime de maintien.

Caractéristiques techniques	Code Ident.
Tension de service U_{nom}	12-24 VDC Tension d'alimentation selon CEI 364-4-41 (PELV)
Courant maxi	3A (appel), 0,2A (régime de maintien)
Puissance de démarrage ($4xP_{NOM}$) dépendant de la vanne	max. 72W à 24V (36W à 12V)
Puissance de maintien ($1/4xP_{NOM}$) dépendant de la vanne	max. 4,5W à 24V (2,25W à 12V)
Temps de surexcitation	env. 350 ms
Durée d'enclenchement maxi ED	10/min
Temps d'arrêt $t_{arrêt}$ entre deux processus de démarrage	min. 1 sec

212 510

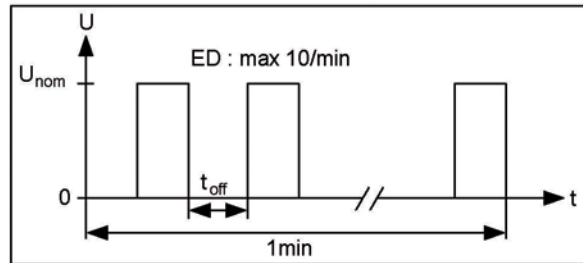

Caractéristiques techniques	Code Ident.
Tension de service U_{nom}	12-24 VDC Tension d'alimentation selon CEI 364-4-41 (PELV)
Courant maxi	1,5A (appel), 0,4A (régime de maintien)
Puissance de démarrage (P_{NOM}) dépendant de la vanne	max. 36W à 24V (18W à 12V)
Puissance de maintien ($1/4xP_{NOM}$) dépendant de la vanne	max. 9W à 24V (4,5W à 12V)
Temps de surexcitation	env. 350 ms
Durée d'enclenchement maxi ED	10/min
Temps d'arrêt $t_{arrêt}$ entre deux processus de démarrage	min. 1 sec

212 511

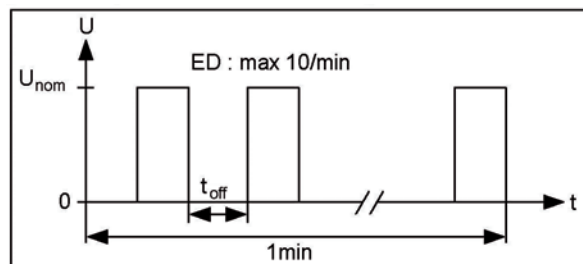

Tableaux de commande

Un joint plat et une vis de fixation en acier (large épaisseur passivée) font partie de la livraison d'une prise d'appareil ; pour les vannes en acier inoxydable, il est conseillé de se munir d'une prise d'appareil avec vis en acier inoxydable (sur demande)

avec électronique à inversion type 2508 IN

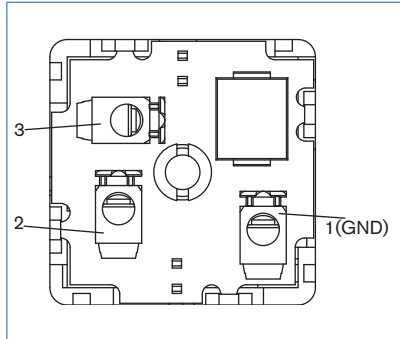

L'électronique à inversion de type 2508 IN permet de commander les vannes à impulsions avec une commande à inversion de polarité par l'utilisation de 3 signaux de pilotage (ON, OFF et GND). La commutation s'effectue par inversion de la tension d'alimentation de la vanne.

Veuillez contacter le distributeur Bürkert compétent en ce qui concerne les bobines magnétiques appropriées.

Caractéristiques techniques		Code Ident.
Tension de service U_{nom}	6-24 VDC Tension d'alimentation selon CEI 364-4-41 (PELV)	212 512
Courant de bobine max.	0,6 A (100% ED) ; 1,2A (50% ED)	
Longueur d'impulsion max.	300 ms (à >0,6A)	

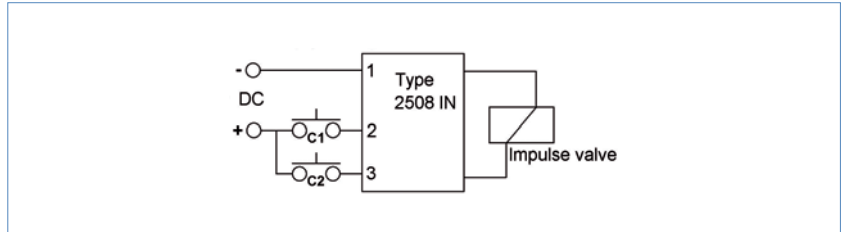

1	2	3	PIN1	PIN2
GND	+ DC	-	+ DC	GND
GND	-	+ DC	GND	+ DC
GND	+ DC	+ DC	+ DC	+ DC
GND	-	-	-	-

i Autres versions sur demande



Matériau

Avec EPDM ou joint plat en silicone



Supplément

Modèles avec câble de 1 ou 3 m

Pour d'autres diamètres de câble

Avec écrou-raccord bleu pour électrovannes à sécurité intrinsèque

Prise d'appareil pour environnement agressif en polypropylène

Instructions de montage

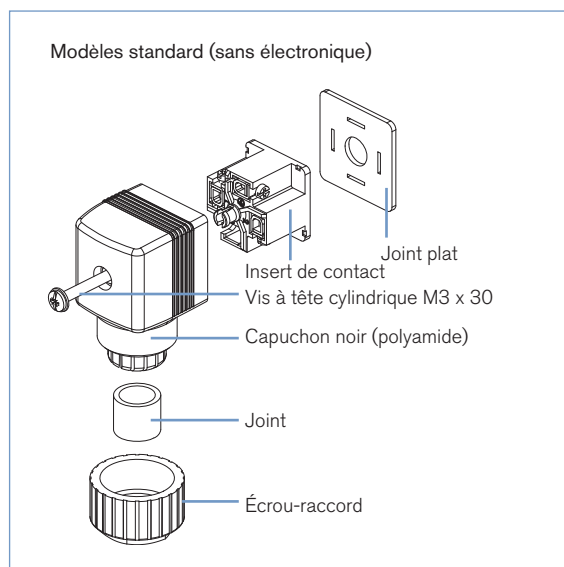
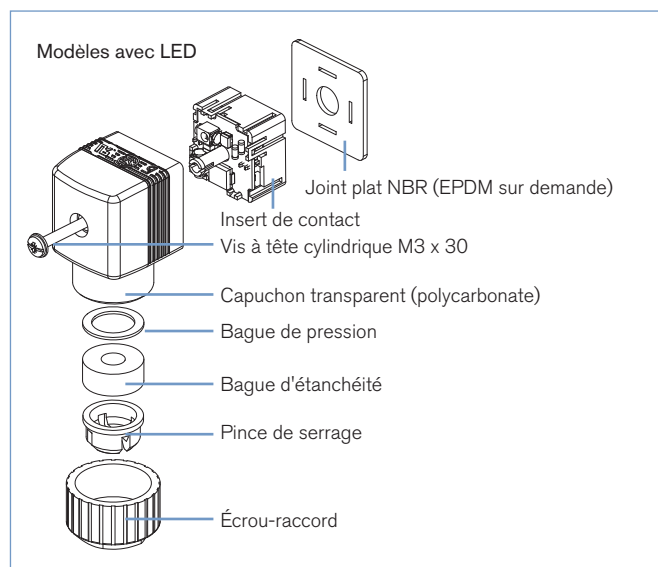

- Retirer l'insert de contact du capuchon
- Faire passer le câble à travers l'écrou-raccord
- Bloquer les câbles selon le schéma de raccordement
- Introduire par pression l'insert de contact dans le capuchon
- Visser l'écrou-raccord
- Pousser le joint plat sur les barrettes de raccordement
- Engager la prise d'appareil jusqu'en butée
- Bloquer avec une vis à tête bombée M3 x 30

Dimensions [mm]

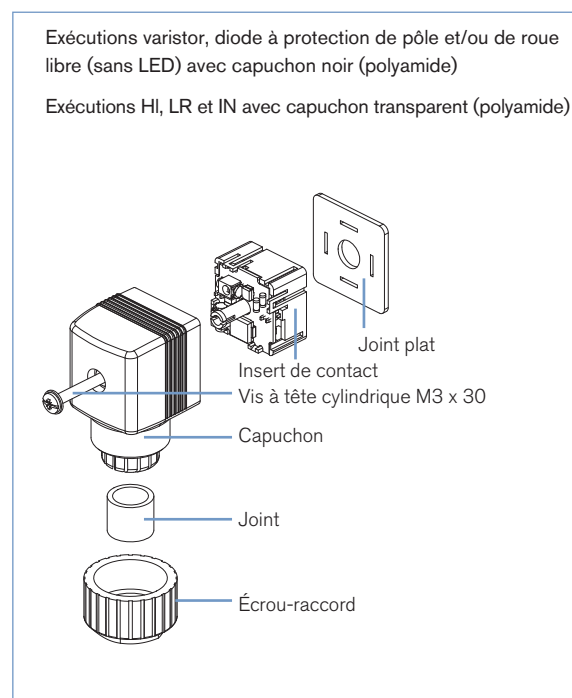
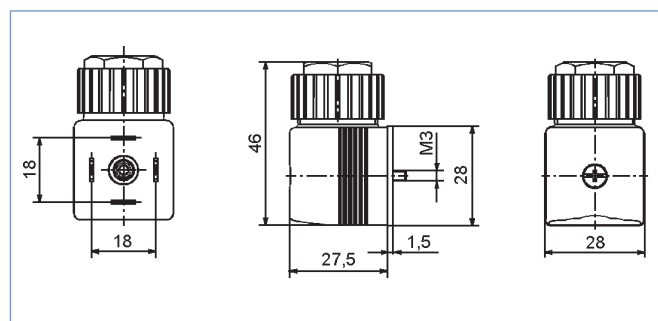

Veuillez cliquer ici pour trouver le distributeur Bürkert compétent dans votre région →

www.burkert.com

En cas d'exigences particulières,
nous sommes naturellement disposés à vous conseiller.

Sous réserve de modifications techniques.
© Christian Bürkert GmbH & Co. KG

1509/6_FRfr_00426263