



2/2-Wege-Schrägsitzventil für Medien bis +180 °C, Muffenanschluss, DN 15-65

Für Prozessventile mit dezentraler Automatisierung siehe ELEMENT Typ 2100



- Hohe Durchflusswerte
- Hohe Lebensdauer
- Universale, in Ruhestellung geschlossene oder geöffnete Antriebe mit modularem Zubehörprogramm, inklusive Steuerköpfe
- Anströmung unter oder über Sitz
- Einfacher Umbau der Steuerfunktion

Typ 2000 kombinierbar mit



Typ 8697

Elektrischer Stellungsrückmelder

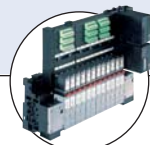

Typ 8640/8644

Ventilinsel



Typ 6012/6014 P

Vorsteuerventil

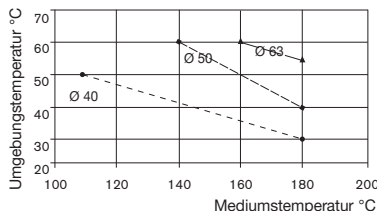

Das fremdgesteuerte Schrägsitzventil besteht aus einem pneumatisch betätigten Kolbenantrieb und einem 2-Wege-Ventilgehäuse. Abhängig von der Umgebungstemperatur ist der Antrieb in zwei verschiedenen Werkstoffen, PA und PPS, erhältlich. Die bewährte selbstnachstellende Spindelabdichtung gewährleistet hohe Dichtheit. Die strömungsgünstigen 2/2-Wege-Ventilgehäuse aus Rotguss oder Feinguss Edelstahl ermöglichen hohe Durchflusswerte. Diese wartungsfreien und robusten Ventile können mit einem umfassenden Zubehörteilesortiment fürstellungsanzeige, Hubbegrenzung oder Handnotbetätigung nachgerüstet werden. Ventile mit Clamp und Schweißanschluss, siehe separate Datenblätter.

1) **Hinweis:** Bei PA-Antrieben der Größen 40, 50 und 63 ist die Kombination von maximaler Medientemperatur und maximaler Umgebungstemperatur im folgenden Diagramm angegeben:



Technische Daten	
Nennweite	DN 15 bis 65
Gehäusewerkstoff	Rotguss, Feinguss Edelstahl 316L
Antriebswerkstoffe	PA oder PPS
Dichtwerkstoff	PTFE (NBR, FKM, EPDM auf Anfrage)
Medien	Wasser, Alkohole, Öle, Treibstoffe, Hydraulikflüssigkeit, Salzlösungen, Laugen, organische Lösungsmittel, Dampf
Viskosität	max. 600 mm ² /s
Stopfbuchse (mit Silikonfett)	PTFE V-Ringe mit Federkompensation
Mediumstemperatur¹⁾	-10 bis +180 °C mit PTFE-Dichtung
Umgebungstemperatur bei PA-Antrieb ¹⁾ PPS Antrieb ¹⁾ Ø 40-80 PPS Antrieb ¹⁾ Ø 100-125	-10 bis +60 °C +5 bis +140 °C +5 bis +90 °C, kurzzeitig bis +140 °C
Einbaulage	Beliebig, vorzugsweise Antrieb nach oben
Steuermedium	neutrale Gase, Luft
Max. Steuerdruck Antriebsgröße Ø 40-80 Antriebsgröße Ø 100 Antriebsgröße Ø 100 Antriebsgröße Ø 125	PA und PPS 10 bar PA 10 bar PPS 7 bar PA und PPS 7 bar
Leitungsanschlüsse	G 3/8 - G 2 1/2 (NPT auf Anfrage)

Inhalt

Ventilangaben	Systemangaben On/Off CLASSIC	Angebotsanfrage
 Typ 2000 Muffe	 Typ 8801-YA	Typ 8801-YA
Technische Daten & Bestell-Info	S. 1-7	Bestell-Hinweis & Technische Daten
	S. 8-11	S. 12

Materialangaben Typ 2000 Muffengehäuse

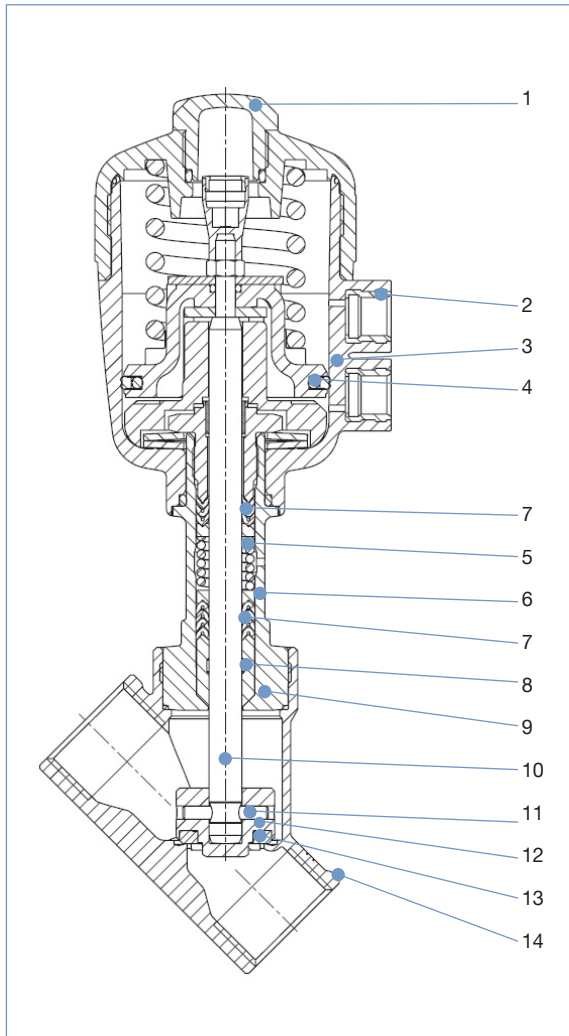

	Rotguss-Gehäuse	Feinguss Edelstahl-Gehäuse
1 Klarsichthaube	PC (mit PPS-Antrieb; PSU)	PC (mit PPS-Antrieb; PSU)
2 Steuerluftanschlüsse	Messing	Edelstahl 1.4305
3 Antrieb	PA, PPS	PA, PPS
4 Kolbendichtung	NBR (mit PPS-Antrieb; FKM)	NBR (mit PPS-Antrieb; FKM)
5 Feder	Edelstahl 1.4310	Edelstahl 1.4310
6 Rohr ²⁾	Messing CuZn	Edelstahl 1.4401 Edelstahl 316L ³⁾
7 Spindelabdichtung	PTFE (FKM auf Anfrage)	PTFE (FKM auf Anfrage)
8 Abstreifer	PTFE PEEK ¹⁾	PTFE PEEK ¹⁾
9 Nippel ²⁾	Messing CuZn	Edelstahl 1.4401 Edelstahl 316L ³⁾
10 Spindel	Edelstahl 1.4021	Edelstahl 1.4401
11 Steckstift	Edelstahl 1.4401	Edelstahl 1.4401
12 Pendelteller	Messing CuZn	Edelstahl 1.4401
13 Dichtung	PTFE (NBR, FKM, EPDM auf Anfrage)	PTFE (NBR, FKM, EPDM auf Anfrage)
14 Ventilgehäuse	Rotguss GCuSn5ZnPb2%Ni	Edelstahl 316L

¹⁾ Bei den Antriebsgrößen 100 mm und 125 mm

²⁾ Einteilig bei den Antriebsgrößen 63 mm bis 125 mm

³⁾ Bei den Antriebsgrößen 63 mm bis 125 mm

Technische Daten Typ 2000 Muffengehäuse mit Anströmung unter Sitz (für Gase und Flüssigkeiten)

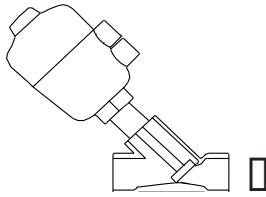

Anströmung unter Sitz

Nennweite [mm]	Antriebsgröße [mm]	Kv-Wert Wasser [m³/h]	Mindest-steuerdruck SFA [bar]	Max. Betriebsdruck bis +180°		Masse [kg]
				SFA [bar]	SFB [bar]	
15	40	3,7	4,0	15	16	0,8
	50	4,2	3,9	16	16	0,8
20	40	7,0	4,0	6,5	16	0,9
	50	8,5	3,9	11	16	1,0
	63	9,0	4,5	16	–	1,4
25	50	10	–	–	16	1,2
	63	18	4,5	11	16	1,8
	80	18	5,0	16	16	2,2
32	63	25	4,5	6	16	2,2
	80	27	5,0	14	16	3,1
40	63	35	–	–	16	2,7
	80	38	5,0	9	16	3,5
	100	40	4,4	12,5	–	7,6
	125	40	3,2	16	–	9,0
50	63	49	–	–	13	4,0
	80	52	–	–	15	4,8
	100	55	4,4	7,2	–	7,0
	125	55	3,2	10	–	9,4
65	80	77	–	–	15	6,4
	125	90	3,2	5,2	–	11,0

Kv-Wert Wasser [m³/h]: Messung bei +20 °C, 1 bar Druck am Ventileingang und freiem Auslauf
 Druckangaben [bar]: Überdruck zum Atmosphärendruck

Steuerdruckdiagramm bei Steuerfunktion B und Anströmung unter Sitz

Diagramm 1



Diagramm 2



Bestell-Tabelle Typ 2000 Muffengehäuse mit Anströmung unter Sitz (weitere Ausführungen auf Anfrage)**Verschiedene Antriebs- und Gehäusewerkstoffe**

Steuerfunktion	Leitungsanschluss	Nennweite [mm]	Antriebsgröße Ø [mm]	Kv-Wert Wasser [m³/h]	Mindeststeuerdruck [bar]	Max. Betriebsdruck bis +180 °C [bar]	Rotguss-Gehäuse		Edelstahl-Gehäuse	
							Bestell-Nr. PA-Antrieb	Bestell-Nr. PPS-Antrieb	Bestell-Nr. PA-Antrieb	Bestell-Nr. PPS-Antrieb
A pneumatisch betätigtes Auf/Zu Ventil, in Ruhstellung durch Federkraft geschlossen, Anströmung unter Sitz 	G 3/8	15	40	3,7	4,0	15	178 614	178 613	142 613	178 612
	G 1/2		40	3,8	4,0	15	178 608	178 607	178 606	178 605
			50	4,2	3,9	16	178 684	178 683	178 682	178 681
	G 3/4	20	50	8,5	3,9	11	178 680	178 679	178 678	178 677
			63	9,0	4,5	16	178 666	178 665	178 664	178 663
	G 1	25	63	18	4,5	11	178 676	178 675	178 674	178 667
			80	18	5,0	16	186 489	187 565	186 488	187 844
	G 1 1/4	32	80	27	5,0	14	178 699	178 698	178 697	178 696
	G 1 1/2	40	80	38	5,0	9	178 695	178 694	178 693	178 692
			125	40	3,2	16	186 487	–	187 840	–
	G 2	50	100	55,0	4,4	7,2	001 134	002 170	001 140	001 239
			125	55,0	3,2	10	001 593	002 171	001 601	–
G 2 1/2	65	125	90,0	3,2	5,2	001 368	002 172	001 373	001 703	
B pneumatisch betätigtes Auf/Zu Ventil, in Ruhstellung durch Federkraft geöffnet, Anströmung unter Sitz 	G 3/8	15	40	3,7	Siehe Diagramme 1 und 2 auf der vorherigen Seite	16	140 368	178 610	142 616	178 609
	G 1/2		40	3,8		16	178 601	178 602	178 603	178 604
			50	4,2		16	178 691	178 690	178 689	178 688
	G 3/4	20	50	8,5		16	178 687	179 020	178 686	178 685
	G 1	25	50	10		16	178 850	178 849	178 848	178 847
	G 1 1/4	32	63	25		16	178 845	178 853	178 852	178 851
	G 1 1/2	40	63	35		16	178 864	178 863	178 862	178 861
			80	49,0		13	001 371	002 179	001 376	001 709
	G 2	50	63	52		16	001 595	002 180	001 603	002 164
			80	77,0		15	001 372	002 181	001 377	001 710
	G 2 1/2	65	80							

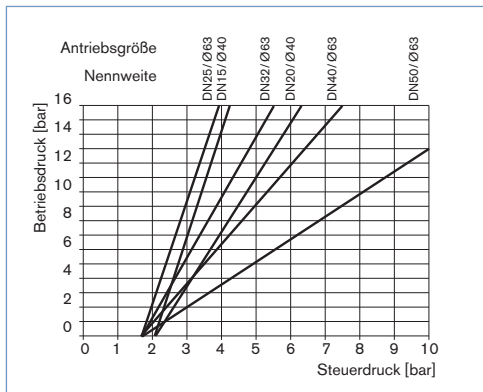
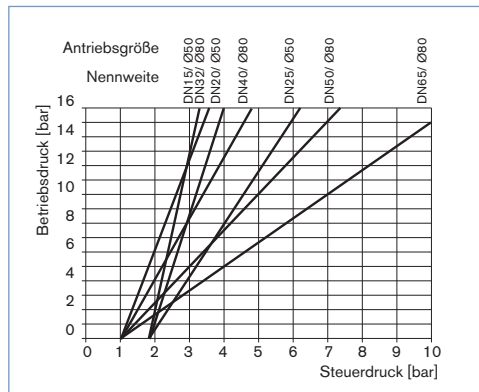
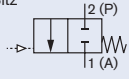
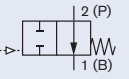
i Weitere Ausführungen auf Anfrage**Werkstoff**

Dichtung: NBR, FKM, EPDM

**Steuerfunktion**

Doppeltwirkender Antrieb

**Leitungsanschluss**

Clamp, Schweißanschluss (siehe separate Datenblätter)

**Zulassungen**

GL, SIL

**Mediumtemperatur**

Ventile für Mediumtemperaturen bis +200 °C oder bis -40 °C

Technische Daten Typ 2000 Muffengehäuse mit Anströmung über Sitz (nur für Gase und Dampf)

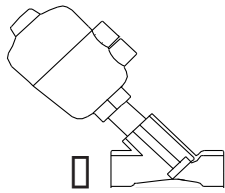

Anströmung über Sitz

Achtung!

Ventile mit Anströmung über Sitz sind nur bedingt für flüssige Medien einsetzbar. Es besteht Schließschlaggefahr!

Nennweite [mm]	Antriebsgröße [mm]	Kv-Wert Wasser (m³/h)	Max. Betriebsdruck bis +180° C	Masse [kg]
15	40	3,7	16	0,8
	50	4,2	16	0,8
20	40	7,0	16	0,9
	50	8,5	16	1,0
25	50	10,0	16	1,2
	63	18,0	16	1,8
32	63	25,0	16	2,2
40	63	35,0	16	2,7
	80	38,0	16	3,5
50	63	49,0	16	4,0
	80	52,0	16	4,8
65	80	77,0	14	6,4
	100	90,0	15	8,6

Kv-Wert Wasser [m³/h]: Messung bei +20 °C, 1 bar Druck am Ventileingang und freiem Auslauf
 Druckangaben [bar]: Überdruck zum Atmosphärendruck

Technische Daten	Anströmung über Sitz (nur für Gase und Dampf)
Medien	gasförmige Medien und Dampf
Weitere Technische Daten	Siehe Technische Daten auf S. 1

Steuerdruckdiagramme bei Steuerfunktion A und Anströmung über Sitz

Diagramm 3



Diagramm 4



Bestell-Tabelle Typ 2000 Muffengehäuse mit Anströmung über Sitz (weitere Ausführungen auf Anfrage)**Verschiedene Antriebs- und Gehäusewerkstoffe**

Mindeststeuerdruck je nach Betriebsdruck, siehe Diagramm 3 und 4 auf der vorherigen Seite

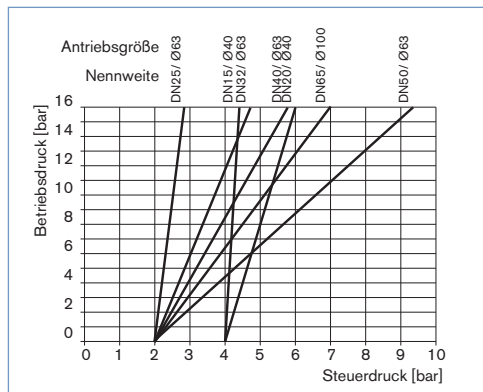
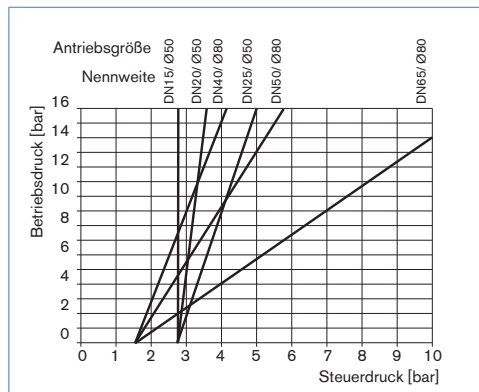
Steuerfunktion	Leitungsanschluss	Nennweite [mm]	Antriebsgröße Ø [mm]	Kv-Wert Wasser [m³/h]	Max. Betriebsdruck bis +180°C [bar]	Rotguss-Gehäuse		Edelstahl-Gehäuse	
						Bestell-Nr. PA-Antrieb	Bestell-Nr. PPS-Antrieb	Bestell-Nr. PA-Antrieb	Bestell-Nr. PPS-Antrieb
A pneumatisch betätigtes Auf/Zu Ventil, in Ruhestellung durch Federkraft geschlossen, Anströmung über Sitz 	G 3/8	15	40	3,7	16	186 588	x	142 615	x
	G 1/2		50	4,2	16	183 939	186 106	186 376	186 467
	G 3/4	20	40	7,0	16	186 822	x	187 672	x
			50	8,5	16	185 356	180 374	185 304	180 375
	G 1	25	50	10,0	16	186 380	187 556	186 729	187 872
			63	18,0	16	178 860	178 859	178 857	178 856
	G 1 1/4	32	63	25,0	16	178 855	178 854	178 893	178 892
	G 1 1/2	40	63	35,0	16	178 896	178 897	178 895	178 894
	G 2	50	63	49,0	16	001 251	002 149	001 401	002 158
			80	77,0	14	001 398	002 151	001 402	002 160
G 2 1/2	65	100	90,0	15	130 332	186 344	130 333	-	

X auf Anfrage

i Weitere Ausführungen auf Anfrage**Werkstoff**

Dichtung: NBR, FKM, EPDM

**Steuerfunktion**

Doppeltwirkender Antrieb

**Leitungsanschluss**

Clamp, Schweißanschluss (siehe separate Datenblätter)

**Zulassungen**

GL, SIL

**Mediumtemperatur**

Ventile für Mediumtemperaturen bis +200 °C oder bis -40 °C

Bestell-Tabelle Zubehör**3/2-Wege-Pilotventile mit Hohlschraube**

Dichtwerkstoff Ventil FKM, Dichtwerkstoff Hohlschraube NBR

Ventil für Antriebsgröße [Ø mm]	Typ	Druck-Eingang P (Ventilgehäuse)	Arbeitsanschluss A (Hohl-schraube)	Nennweite [mm]	QN-Wert Luft [l/min]	Druckbereich [bar]	Elektrischer Spulenanschluss Ind. Std.	Leistungsaufnahme [W]	Bestell-Nr. pro Spannung/Frequenz [V/Hz]	
									024/DC	230/50
50-63	6012P	Schlauchsteck- verbindung ø6 mm	G 1/4	1,2	48	0-10	Form B	4	552 283	552 286
40	6012P		G 1/4	G 1/8	1,2	48	0-10	Form B	4	552 295
50-125	6014P	G 1/4	G 1/4	2	120	0-10	Form A	8	424 103	424 107

Gerätesteckdose Typ 2507, Form B oder Typ 2508, Form A

	Bestell-Nr.
Typ 2507, Form B Industriestandard, 0 bis 250 V ohne Beschaltung (Typ 6012 P)	423 845
Typ 2508, Form A nach DIN EN 175301-803, 0 bis 250 V ohne Beschaltung (Typ 6014 P, Typ 0331P)	008 376

Für weiteres Zubehör siehe separates Datenblatt für Typ 1062, oder Datenblatt Zubehör Typ 2XXX für das komplette Zubehörprogramm.

Hinweis: Aus konstruktiven Gründen sind Teile des Zubehörs nicht für die Antriebsgrößen Ø 40 mm lieferbar. Bitte Datenblatt Zubehör Typ 2XXX anfordern.

Abmessungen Typ 2000 Muffengehäuse [mm]

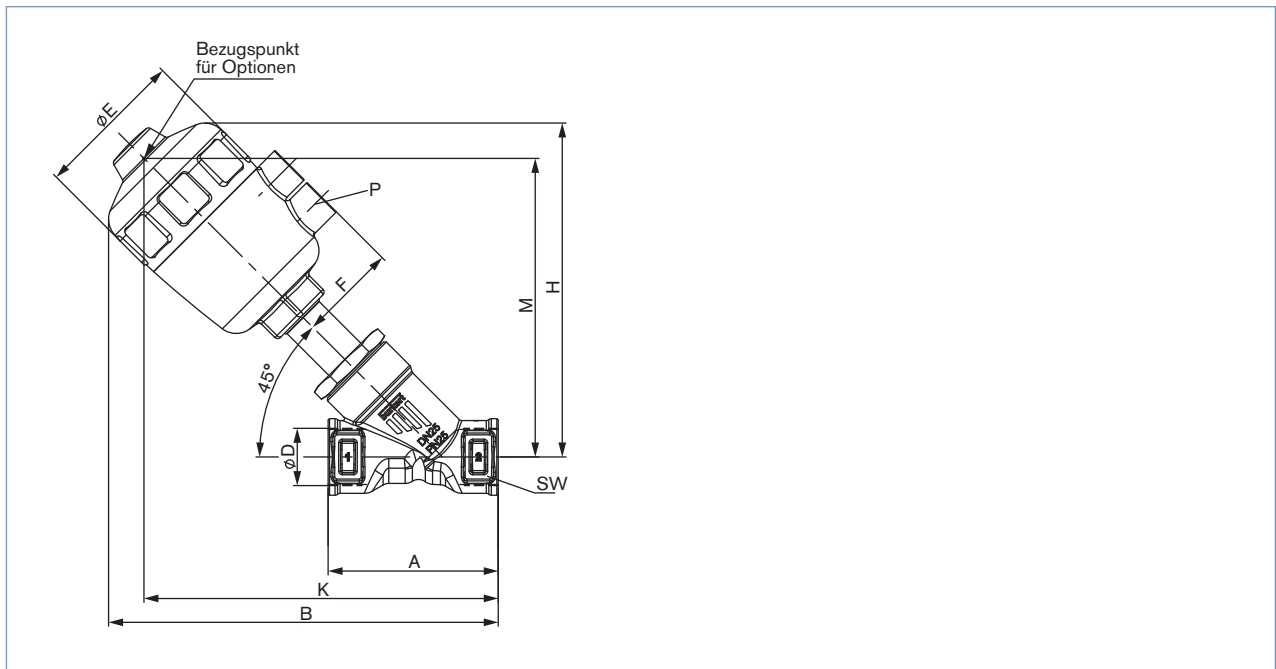

Nennweite	Antriebsgröße Ø	Leistungsanschluss D	A	B	Ø E	H	K	M	P	SW
15	40	G 3/8	65	139	53	115	125	100	G 1/8	27
		G 1/2		139	53	115	125	100	G 1/8	
	50	G 3/8		163	64	140	147	123	G 1/4	
		G 1/2		163	64	140	147	123	G 1/4	
20	40	G 3/4	75	147	53	120	133	106	G 1/8	34
	50			171	64	144	155	129	G 1/4	
	63			198	80	171	179	152	G 1/4	
25	50	G 1	90	181	64	152	166	136	G 1/4	41
	63			206	80	177	188	158	G 1/4	
	80			228	101	198	204	173	G 1/4	
32	63	G 1 1/4	110	219	80	183	200	164	G 1/4	50
	80			240	101	205	217	180	G 1/4	
	100			292	127	255	261	226	G 1/4	
40	63	G 1 1/2	120	222	80	188	203	170	G 1/4	55
	80			244	101	209	220	185	G 1/4	
	100			295	127	260	264	230	G 1/4	
	125			324	158	289	287	253	G 1/4	
50	63	G 2	150	249	80	204	230	185	G 1/4	70
	80			270	101	225	246	201	G 1/4	
	100			317	127	272	287	242	G 1/4	
	125			347	158	302	310	265	G 1/4	
65	63	G 2 1/2	185	275	80	218	256	199	G 1/4	85
	80			296	101	239	272	215	G 1/4	
	100			344	127	287	314	257	G 1/4	
	125			374	158	317	337	280	G 1/4	

DTS 1000102992 DE Version: W Status: RL (released | freigegeben | valide) printed: 22.09.2017

Bestell-Hinweis für Ventilsystem On/Off CLASSIC Typ 8801-YA

Das **Schrägsitzventil Typ 2000** kann mit unserem **Rückmelder Typ 8697** kombiniert werden, um ein **Ventilsystem On/Off CLASSIC** zu erhalten.

Das Ventilsystem On/Off CLASSIC besteht aus:

- einem Rückmelder **Typ 8697** (siehe separate Datenblätter) 
- einem Schrägsitzventil **Typ 2000** (siehe Bestell-Tabelle ab Seite 3)

Für die Konfiguration weiterer Ventil-Systeme benutzen Sie bitte das Blatt Angebotsanfrage auf Seite 10.
Sie bestellen zwei Komponenten und erhalten ein komplett montiertes und geprüftes Ventil.

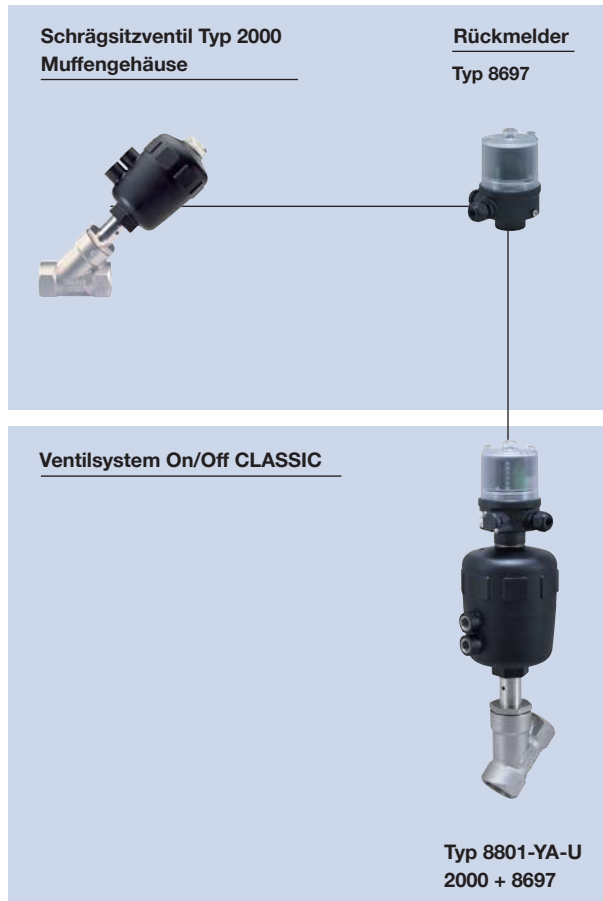

Elektrischer Stellungsrückmelder

**Mehr
Infos**



Typ 8697

Antriebsgrösse 40 bis 225

Der Stellungsrückmelder Typ 8697 ist für den integrierten Anbau an Prozessventile der CLASSIC -Reihe 20XX für die Anforderungen hygienischer Prozessumgebungen konzipiert. Mechanische oder induktive Endschalter erfassen die Ventilstellung.

Eigenschaften

- Kompaktes design
- LED -Stellungsanzeige
- Mechanische oder induktive Näherungsschalter zur Endlagenerfassung
- Leicht zu reinigen chemisch beständiges Gehäuse nach IP 65/67, 4X Rating
- Optional eigensichere Ausführung nach ATEX / IECEx

Kundennutzen

- Einfache und schnelle Montage
- Signalsicherheit durch die selbsttätige Einstellung der Endlagenschalter
- Minimaler Platzbedarf in der Anlagenverrohrung für mehr Flexibilität in der Anlagengestaltung

Klicken Sie bitte auf die Box „Mehr Infos“... Sie werden zu unserer Webseite für dieses Produkt weitergeleitet, wo Sie das Datenblatt herunterladen können.

Abmessungen Ventilsystem On/Off CLASSIC Typ 8801-YA [mm]

Abmessungen Ventilsystem On/Off CLASSIC Typ 8801-YA-U mit elektrischem Stellungsrückmelder Typ 8697

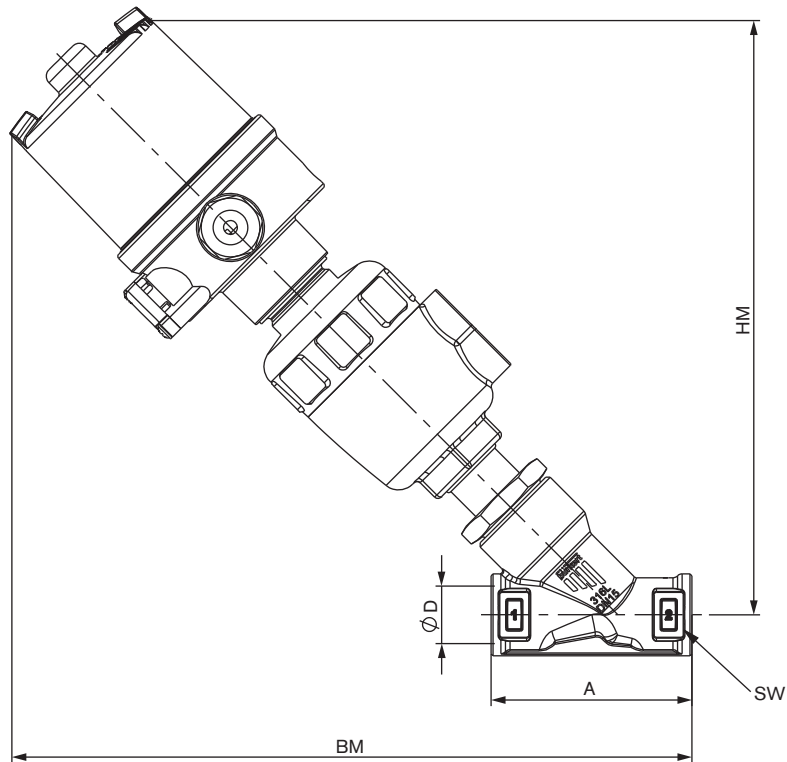

Nennweite [mm]	Antriebs- größe [mm]	BM [mm]	HM [mm]	A [mm]	øD [mm]	SW [mm]
15	40	220	197	65	G 3/8	27
	40	220	197	65	G 1/2	
	50	215	239	65	G 3/8	
20	50	247	220	75	G 3/4	34
	63	279	244	75		
25	63	279	250	90	G1	41
	80	295	266	90		
32	80	310	274	110	G1 1/4	50
	125	379	344	120		
40	80	311	276	120	G1 1/2	55
	125	379	344	120		
50	100	370	325	150	G2	70
	125	386	344	150		
65	125	415	358	185	G2 1/2	85

Ventilsystem On/Off CLASSIC Typ 8801-YA – Angebotsanfrage

Bitte ausfüllen und mit Ihrer Anfrage oder Bestellung an Ihre nächstgelegene Bürkert-Niederlassung* senden

Firma	Ansprechpartner
Kunden-Nr.	Abteilung
Strasse	Tel./Fax
PLZ-Ort	E-Mail

= Mussfelder

Stückzahl

Erforderliche Liefertermin

Betriebsdaten

Rohrleitung	DN	<input type="text"/>	PN	<input type="text"/>
Rohrwerkstoff	<input type="text"/>			
<input type="checkbox"/> Prozessmedium	<input type="text"/>			
<input type="checkbox"/> Zustand Medium	<input type="checkbox"/> Flüssigkeit	<input type="checkbox"/> Dampf	<input type="checkbox"/> Gas	
	Standard	Einheit		
<input type="checkbox"/> Durchfluss (Q, Q _N , W) ¹⁾	<input type="text"/>	<input type="text"/>		
<input type="checkbox"/> Temperatur am Ventileingang	<input type="text"/>	<input type="text"/>		
<input type="checkbox"/> Absolutdruck am Ventileingang	<input type="text"/>	<input type="text"/>		

¹⁾ Standardeinheiten: Flüssigkeit Q = m³/h; Dampf W = kg/h; Gase Q_n = nm³/h

Ventildaten

Antriebswerkstoffe	<input type="checkbox"/> PA	<input type="checkbox"/> PPS			
Gehäusewerkstoff	<input type="checkbox"/> Edelstahl	<input type="checkbox"/> Rotguss			
Dichtwerkstoff Sitz	<input type="checkbox"/> PTFE	<input type="checkbox"/> NBR	<input type="checkbox"/> Andere <input type="text"/>		
Nenndruck	PN	<input type="text"/>			
Nennweite	DN	<input type="text"/>			
Anschluss	<input type="checkbox"/> Schweiß	<input type="checkbox"/> Innen Gewinde	<input type="checkbox"/> Clamp		
Anschluss nach Standard	<input type="checkbox"/> ISO	<input type="checkbox"/> DIN	<input type="checkbox"/> ANSI	<input type="checkbox"/> JIS	<input type="checkbox"/> Andere <input type="text"/>
Steuerfunktion	<input type="checkbox"/> SFA ²⁾	<input type="checkbox"/> SFB ²⁾	<input type="checkbox"/> Doppeltwirkend		
Steuerdruck	<input type="text"/>	min.	<input type="text"/>	max.	

²⁾ SFA: in Ruhestellung durch Federkraft geschlossen; SFB: in Ruhestellung durch Federkraft geöffnet

Daten Ansteuerung

Klicken Sie bitte auf die Box "Mehr Infos"... Sie werden zu unserer Webseite für dieses Produkt weitergeleitet, wo Sie das Datenblatt herunterladen können.

Elektrischer Stellungsrückmelder

Typ 8697
Für Antriebsgrösse 40 bis 225 



- LED-Stellungsanzeige
- Mikro- oder Näherungsschalter für Endlagenrückmeldung
- Gehäuse nach IP 65/67, 4X Rating
- Optional eigensichere Ausführung nach ATEX / IECEx

Endlagenrückmelder

- | | |
|--|---|
| <input type="checkbox"/> Mikro-Schalter 24V DC | <input type="checkbox"/> Kabeldurchführung |
| <input type="checkbox"/> Mikro-Schalter 50 – 225 V DC/AC | |
| <input type="checkbox"/> Induktiver Schalter 3-Leiter PNP | <input type="checkbox"/> M12 Steckverbinder |
| <input type="checkbox"/> Induktiver Schalter 2-wire NAMUR | (nur mit induktiver Schalter |
| <input type="checkbox"/> Induktiver Schalter 2-wire 24V DC | 3-Leiter PNP) |

Elektrischer Anschluss

Endlagenrückmelder Anzahl

2x

Zulassungen

- ATEX Kat. 3GD, IECEx
 ATEX Kat. 2DG, IECEx
 ohne

Ventilsystem On/Off CLASSIC Typ 8801-YA – Angebotsanfrage, Fortsetzung

Ventilzubehör	
Pilotventil	Hubbegrenzung
<input type="checkbox"/> Pilotventil	<input type="checkbox"/> Hubbegrenzung
Betriebsspannung <input type="text"/>	<input type="checkbox"/> Min./max. Hubbegrenzung , mit optischer Stellungsanzeige
	<input type="checkbox"/> Max. Hubbegrenzung , ohne optische Stellungsanzeige
Bestell-Nummer (falls bekannt): <input type="text"/>	Bestell-Nummer (falls bekannt): <input type="text"/>

Zertifikate
<input type="checkbox"/> Bescheinigung für die Erfüllung der Bestellung EN-ISO 10204 2.1
<input type="checkbox"/> Testbericht EN-ISO 10204 2.2
<input type="checkbox"/> Konformitätszertifizierung für Rohmaterial EN-ISO 10204 3.1
<input type="checkbox"/> EN161 (European Gas Device Richtlinien)

Kommentar / Sketch

DTS 1000102992 DE Version: W Status: RL (released | freigegeben | validé) printed: 22.09.2017

*Klicken Sie bitte hier, um die für Sie zuständige Bürkert Niederlassung in Ihrer Nähe zu finden →

www.burkert.com