

## Type 2300

Vanne de réglage à siège incliné 2/2 voies



Quickstart

Français

We reserve the right to make technical changes without notice.  
Technische Änderungen vorbehalten.  
Sous réserve de modifications techniques.

© Bürkert Werke GmbH & Co. KG, 2013 - 2018

Operating Instructions 1802/03\_FR-FR\_00810317 / Original DE

1	QUICKSTART .....	33
2	SYMBOLES .....	34
3	UTILISATION CONFORME .....	34
4	CONSIGNES DE SÉCURITÉ FONDAMENTALES.....	35
5	INDICATIONS GÉNÉRALES.....	36
6	STRUCTURE ET MODE DE FONCTIONNEMENT.....	37
7	CARACTÉRISTIQUES TECHNIQUES .....	38
8	MONTAGE .....	41
9	TRANSPORT, STOCKAGE, ÉLIMINATION .....	47

## 1 QUICKSTART

Quickstart décrit le cycle de vie complet de l'appareil. Conservez ce manuel de sorte qu'il soit accessible à tout utilisateur et à disposition de tout nouveau propriétaire.

### Informations importantes pour la sécurité.

Lisez attentivement Quickstart. Tenez compte en particulier des chapitres « Consignes de sécurité fondamentales » et « Utilisation conforme ».

► Ce manuel Quickstart doit être lu et compris.

Quickstart explique par des exemples le montage et la mise en service de l'appareil.

Vous trouverez la description détaillée de l'appareil dans le manuel d'utilisation du type 2300.



Vous trouverez le manuel d'utilisation sur Internet sous :  
[www.buerkert.fr](http://www.buerkert.fr)

### 1.1 Définition du terme / abréviation

Le terme « appareil » utilisé dans ce manuel désigne toujours la vanne à siège incliné type 2300.

L'abréviation « Ex » utilisé dans ce manuel désigne toujours « protégée contre les explosions ».

## 2 SYMBOLES



### DANGER !

Met en garde contre un danger imminent.

- ▶ Le non-respect peut entraîner la mort ou de graves blessures.



### AVERTISSEMENT !

Met en garde contre une situation éventuellement dangereuse.

- ▶ Risque de blessures graves, voire la mort en cas de non-respect.



### ATTENTION !

Met en garde contre un risque possible.

- ▶ Le non-respect peut entraîner des blessures légères ou de moyenne gravité.

### REMARQUE !

Met en garde contre des dommages matériels.



Désigne des informations complémentaires importantes, des conseils et des recommandations.



Renvoie à des informations dans ces manuels d'utilisation ou dans d'autres documentations.

- ▶ identifie une consigne pour éviter un danger.
- identifie une opération que vous devez effectuer.

## 3 UTILISATION CONFORME

L'utilisation non conforme de la vanne de réglage à siège incliné type 2300 peut présenter des dangers pour les personnes, les installations proches et l'environnement.

- ▶ L'appareil a été conçu pour la commande du débit de fluides liquides et gazeux. Il ne peut être utilisé qu'en association avec une unité de commande appropriée.
- ▶ Dans une zone exposée à un risque d'explosion, la vanne de réglage à siège incliné type 2300 doit impérativement être utilisée conformément à la spécification indiquée sur la plaque signalétique de sécurité séparée. Lors de l'utilisation, il convient de respecter les informations supplémentaires fournies avec l'appareil et reprenant les consignes de sécurité pour la zone exposée à des risques d'explosion.
- ▶ Les appareils sans plaque signalétique de sécurité séparée ne doivent pas être installés dans une zone soumise à un risque d'explosion.
- ▶ Lors de l'utilisation, il convient de respecter les données et conditions d'utilisation et d'exploitation admissibles spécifiées dans les documents contractuels, les instructions de service et sur la plaque signalétique. Les utilisations prévues sont reprises au chapitre « 5 ».
- ▶ Protéger l'appareil des influences environnementales nocives (par ex. rayonnement, humidité de l'air, vapeurs etc.). En cas de doute, s'adresser à la filiale de distribution compétente pour clarification.
- ▶ L'appareil peut être utilisé uniquement en association avec les appareils et composants étrangers recommandés et homologués par Bürkert.

- ▶ Les conditions pour l'utilisation sûre et parfaite sont un transport, un stockage et une installation dans les règles ainsi qu'une parfaite utilisation et maintenance.
- ▶ Veillez à ce que l'utilisation de l'appareil soit toujours conforme.

## 4 CONSIGNES DE SÉCURITÉ FONDAMENTALES

Ces consignes de sécurité ne tiennent pas compte

- des hasards et des événements pouvant survenir lors du montage, de l'exploitation et de l'entretien des appareils.
- des prescriptions de sécurité locales que l'exploitant est tenu de faire respecter par le personnel chargé du montage.



### Danger dû à la haute pression.

- ▶ Avant de desserrer les conduites et les vannes, coupez la pression et assurez l'échappement de l'air des conduites.

### Risque de blessures dû à un choc électrique (si composant électrique monté)

- ▶ Avant d'intervenir dans l'appareil ou l'installation, coupez la tension et empêchez toute remise sous tension par inadvertance.
- ▶ Veuillez respecter les réglementations en vigueur pour les appareils électriques en matière de prévention des accidents ainsi qu'en matière de sécurité.

### Risque de blessures à l'ouverture de l'actionneur.

L'actionneur contient un ressort tendu. Il y a risque de blessures à l'ouverture de l'actionneur à cause de la sortie du ressort.

L'ouverture de l'actionneur n'est pas autorisée.

### Risque de brûlures.

La surface d'appareil peut devenir brûlante en fonctionnement continu.

- ▶ Ne pas toucher l'appareil à mains nues.

### Risque de blessures dû aux pièces en mouvement dans l'appareil.

- ▶ Ne pas intervenir dans les ouvertures.

### Risque de blessures dû la sortie du ressort à l'ouverture de l'actionneur.

- ▶ L'ouverture de l'actionneur n'est pas autorisée.

### Risque de blessures dû aux pièces en mouvement dans l'appareil.

- ▶ Ne pas intervenir dans les ouvertures.

### Danger en raison de bruits forts.

- ▶ En fonction des conditions d'utilisation, l'appareil peut produire des bruits forts. Adressez-vous à la filiale de distribution compétente pour obtenir des informations plus précises sur la probabilité de survenance de bruits forts.
- ▶ Porter une protection auditive près de l'appareil.

### Risque de brûlures.

La surface de l'appareil peut devenir brûlante en fonctionnement continu.

- ▶ Ne pas toucher l'appareil à mains nues.

### Sortie de fluide en cas d'usure du presse-étoupe.

- ▶ Vérifier régulièrement qu'aucun fluide ne s'échappe de l'alésage de décharge.
- ▶ Dans le cas de fluides dangereux, sécuriser les alentours de la fuite pour éviter les dangers.

### Situations dangereuses d'ordre général.

Pour prévenir les blessures, respectez ce qui suit :

- ▶ L'installation ne peut être actionnée par inadvertance.
- ▶ Les travaux d'installation et de maintenance doivent être effectués uniquement par des techniciens qualifiés et habilités disposant de l'outillage approprié.
- ▶ Après une interruption de l'alimentation électrique ou pneumatique, un redémarrage défini ou contrôlé du processus doit être garanti.
- ▶ L'appareil doit être utilisé uniquement en parfait état et en respectant les instructions de service.
- ▶ Respecter les prescriptions de sécurité spécifiques à l'installation pour planifier l'utilisation et utiliser l'appareil.
- ▶ L'exploitant de l'installation est responsable de l'utilisation et de la manipulation sûres de l'installation.
- ▶ Les règles générales de la technique sont d'application pour planifier l'utilisation et utiliser l'appareil.

Pour prévenir les dommages matériels, respectez ce qui suit :

- Alimentez les raccords uniquement de fluides repris comme fluides de débit au chapitre « [7 Caractéristiques techniques](#) ».
- Ne soumettez pas la vanne à des contraintes mécaniques (par ex. pour déposer des objets ou en l'utilisant comme marche).
- N'apportez pas de modifications à l'extérieur des vannes. Ne laquez pas les pièces du corps et les vis.
- Transporter, monter et démonter les appareils lourds le cas échéant avec une deuxième personne et des moyens appropriés.
- L'évacuation d'air peut être encrassée par des lubrifiants dans l'actionneur.

## 5 INDICATIONS GÉNÉRALES

### 5.1 Adresse

#### Allemagne

Bürkert Fluid Control Systems  
Sales Center  
Christian-Bürkert-Str. 13-17  
D-74653 Ingelfingen  
Tel. + 49 (0) 7940 - 10 91 111  
Fax + 49 (0) 7940 - 10 91 448  
E-mail: [info@burkert.com](mailto:info@burkert.com)

#### International

Les adresses se trouvent aux dernières pages des instructions de service imprimées. Également sur internet sous: [www.burkert.com](http://www.burkert.com)

### 5.2 Garantie légale

La condition pour bénéficier de la garantie légale est l'utilisation conforme de l'appareil dans le respect des conditions d'utilisation spécifiées.

### 5.3 Informations sur Internet

Vous trouverez les instructions de service et les fiches techniques concernant le type 2300 sur Internet sous : [www.buerkert.fr](http://www.buerkert.fr)

## 6 STRUCTURE ET MODE DE FONCTIONNEMENT



La vanne de réglage à siège incliné, type 2300 peut être utilisée uniquement en association avec une unité de commande:  
 Positionneur, types 8692, 8694, 8696 et 8792;  
 Régulateur de process, type 8693 et 8793.

### 6.1 Structure

Les sièges de vanne sont directement intégrés. Le cône de régulation est accouplé de façon modulaire à la tige d'actionneur au moyen d'une goupille de serrage ce qui permet son remplacement rapide. L'arrivée du fluide se fait toujours sous le siège.

### 6.2 Fonction

Le siège de la vanne est toujours fermé contre le flux de fluide. L'effet de ressort (FA) ou la pression de pilotage pneumatique (FB et FI) génère la force de fermeture sur le cône de régulation. La force est transmise par une tige reliée au piston d'actionneur.

#### 6.2.1 Fonctions (F)



#### AVERTISSEMENT !

Avec la fonction I – Danger dû à l'absence de pression de pilotage.

Avec la fonction I, la commande et le rappel sont pneumatiques. Aucune position définie n'est atteinte en cas d'absence de pression.

- ▶ Pour un redémarrage contrôlé, appliquez d'abord la pression de pilotage sur l'appareil, puis raccordez le fluide.

<p>A</p>	<p>Normalement fermée par action du ressort</p>
<p>B</p>	<p>Normalement ouverte par action du ressort</p>
<p>I</p>	<p>Fonction de réglage par application alternée de la pression</p>

#### 6.2.2 Arrivée du fluide sous le siège

Selon la version, la vanne est fermée par le ressort (fonction A, FA) ou avec la pression de pilotage (fonction B ou I, FB ou FI) contre le flux du fluide. Étant donné la présence de la pression du fluide sous le cône de régulation, elle contribue à l'ouverture de la vanne.



#### AVERTISSEMENT !

**Sortie de fluide en cas de pression de pilotage minimale trop faible ou de pression de fluide trop élevée.**

Une pression de pilotage minimale trop faible pour FB et FI ou le dépassement de la pression de fluide admissible peut entraîner une fuite.

- ▶ Respectez la pression de pilotage minimale.
- ▶ Ne dépassez pas la pression de fluide (voir chapitre « 7.4.3 »).

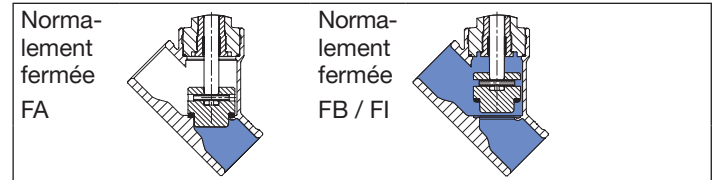

Fig. 1 : Arrivée du fluide sous le siège (repos ouvert/fermé, fermeture contre le fluide)

## 7 CARACTÉRISTIQUES TECHNIQUES

### 7.1 Conformité

Le type 2300 est conforme aux directives UE comme stipulé dans la déclaration de conformité UE.

### 7.2 Normes

Les normes appliquées justifiant la conformité aux directives UE peuvent être consultées dans le certificat d'essai de modèle type UE et / ou la déclaration de Conformité UE.

Selon la directive des équipements sous pression, les conditions de service suivantes doivent être respectées :

Diamètre nominal du raccord de conduite	Pression maximale pour les fluides compressibles du groupe 1 (gaz et vapeurs dangereux selon l'Art. 3 N° 1.3 Lettre a Premier tiret)
DN65	15 bars

### 7.3 Plaque signalétique

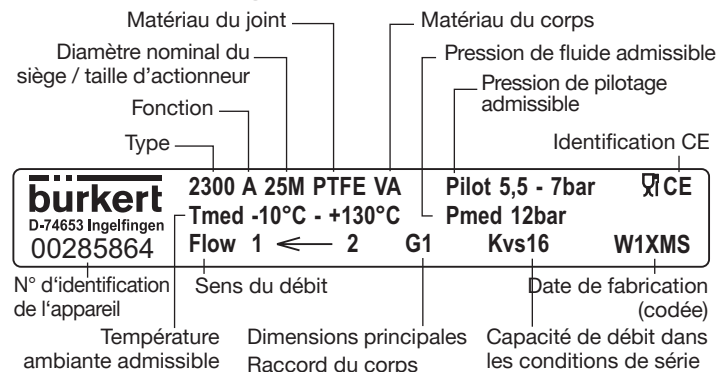



## 7.4 Conditions d'exploitation

 Respectez la plage admissible indiquée sur la plaque signalétique de l'appareil.

### 7.4.1 Plages de température

Taille d'actionneur [mm]	Matériau d'actionneur	Fluide		Environnement <sup>1)</sup>
		Joint de siège Inox - Inox	Joint de siège PTFE - Inox	
ø 50	PPS	-10 ... +185 °C	-10 ... +130 °C	-10 ... +60 °C <sup>2)</sup>
ø 70				
ø 90				
ø 130				-10 ... +100 °C <sup>3)</sup>

Tab. 1 : Plages de température

 1) La température ambiante maximale est de +55 °C en cas d'utilisation d'une vanne pilote/d'une unité de commande.

 La vanne de réglage à siège incliné convient à la stérilisation à la vapeur.

2) Raccord d'air de pilotage avec du connecteur de flexible

3) Raccord d'air de pilotage avec de la douille fileté

### 7.4.2 Fluide de pilotage

En association avec des unités de commandes pneumatiques (positionneurs et des régulateurs de process), l'air de pilotage doit être utilisé conformément à DIN ISO 8573-1 :

- classe 3 (pour teneur en eau)
- classe 5 (pour teneur en poussières et en huile).

 La spécification exacte est décrite dans les instructions de service du positionneur/régulateur de process concerné au chapitre « Caractéristiques techniques ».

### 7.4.3 Plages de pression

Pression de pilotage maximale pour vannes sans une unité de commande pneumatique

Taille d'actionneur [mm]	Matériau d'actionneur	Pression de pilotage maxi admissible <sup>4)</sup>
ø 50, 70, 90	PPS	10 bars
ø 130	PPS	7 bars

Tab. 2 : Pression de pilotage sans unité de commande pneumatique

 4) Respectez la plage de pression maximale selon la plaque signalétique!

Pression minimale de pilotage  $P_{min}$  pour fonction de pilotage A

Taille d'actionneur [mm]	50/70/90	130 (Taille de raccordement DN40 et DN50)	130 (Taille de raccordement DN65)
$P_{min}$ [bar]	5,5	5,5	5,6

Tab. 3 : Pression minimale de pilotage pour CFA

## Pression de pilotage pour la fonction B

Taille d'actionneur [mm]	Taille de raccordement [mm]	Pression de pilotage [bar]		Pression de fluide maxi admissible [bar]
		pour la pression de fluide		
		0 bar	max.	
ø 50 mm	15	4,6	6,6	16
	20	5,1	7,0	9
	25	5,1	7,0	5
ø 70 mm	15	4,4	5,3	16
	20	5,2	6,8	16
	25	5,2	7,0	12
	32	5,2	7,0	6
ø 90 mm	25	2,4	4,2	16
	32	2,4	5,3	16
	40	2,5	6,5	16
	50	2,5	7,0	14
ø 130 mm	40	2,7	4,5	16
	50	2,7	5,6	16
	65	2,7	7,0	16 (15*)

Tab. 4 : Pression de pilotage pour la fonction B

\* Selon la directive des équipements sous pression pour les fluides compressibles du groupe 1 (gaz et vapeurs dangereux selon l'Art. 3 N° 1.3 Lettre a Premier tiret)

La pression de pilotage minimale nécessaire  $P_{\min}$  pour la fonction B et I (arrivée du flux sous le siège) dépend de la pression du fluide.



Vous trouverez les diagrammes de pression dans les instructions de service sur Internet sous : [www.buerkert.fr](http://www.buerkert.fr)

## 7.5 Caractéristiques techniques générales

### Fluides

Fluide de pilotage gaz neutres, air

Fluides de débit Eau, Alcools, Carburants, Liquides Hydrauliques, Solutions salines, Lessives, Solvants organiques

**Position de montage** position indifférente, de préférence actionneur vers le haut

**Type de protection** IP67 selon CEI 529/EN 60529

### Fonctions

Siège de vanne toujours fermé contre le flux de fluide

Fonction A Normalement fermée par action du ressort

Fonction B Normalement ouverte par action du ressort

Fonction I Fonction de réglage par application alternée de la pression (pas pour la taille d'actionneur ø 50 mm en association avec le type 8696)

## 8 MONTAGE

### 8.1 Consignes de sécurité



#### DANGER !

Risque de blessures dû à la présence de haute pression dans l'installation.

- ▶ Avant de desserrer les conduites et les vannes, coupez la pression et purgez l'air des conduites.



#### AVERTISSEMENT !

Risque de blessures dû à un montage non conforme.

- ▶ Le montage doit être effectué uniquement par un personnel qualifié et habilité disposant de l'outillage approprié.

Risque de blessures dû à la mise en marche involontaire de l'installation et le redémarrage non contrôlé.

- ▶ Empêchez tout actionnement involontaire de l'installation.
- ▶ Garantisiez un redémarrage contrôlé après le montage.

Avec la fonction I – Danger dû à l'absence de pression de pilotage.

Avec la fonction I, la commande et le rappel sont pneumatiques. Aucune position définie n'est atteinte en cas d'absence de pression.

- ▶ Pour un redémarrage contrôlé, appliquez d'abord la pression de pilotage sur l'appareil, puis raccordez le fluide.

Risque de blessures dû aux pièces en mouvement dans l'appareil.

- ▶ Ne pas intervenir dans les ouvertures.



#### ATTENTION !

Risque de blessure dû à un appareil lourd.

- ▶ Un appareil lourd peut tomber lors de son transport ou lors de son montage et provoquer des blessures.
- ▶ Transporter, installer et démonter un appareil lourd avec l'aide d'une deuxième personne.
- ▶ Utiliser des outils adaptés.

### 8.2 Avant le montage

- La position de montage de la vanne de réglage à siège droit est au choix, de préférence actionneur vers le haut.
- Avant de raccorder la vanne, veillez à ce que les tuyauteries soient correctement alignées.
- Respectez le sens du débit (arrivée du fluide toujours sous le siège).

#### 8.2.1 Travaux préparatoires

- Nettoyez les tuyauteries (matériau d'étanchéité, copeaux de métal, etc.).

Appareils avec corps avec embouts à souder

**REMARQUE !**

**Pour les vannes présentant une commande montée :**

Lors du soudage du corps de vanne dans la conduite, la commande ne doit pas être montée.

- ▶ Démontez la commande de l'actionneur comme décrit ci-après.

Démontez l'unité de commande d'actionneur (si disponibles) :

- Serrer le corps de vanne dans un dispositif de maintien.
- Desserrer le vis de fixation (2x).
- Enlever l'unité de commande pneumatique vers le haut.

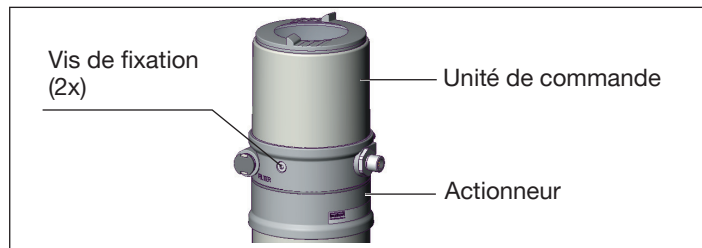

Fig. 2 : Démontage de l'unité de commande

Démontez l'actionneur du corps de vanne :

- Monter le collet (embout à olive blanc) dans le raccord d'air de pilotage 1.

**REMARQUE !**

**Endommagement du joint ou du contour de siège.**

- ▶ Lors de la démontage de l'actionneur, la vanne doit être en position ouverte.

- Avec la fonction A il convient d'appliquer de l'air comprimé (5 bars) au raccord d'air de pilotage 1 : ouverture de la vanne.
- Positionner à l'aide d'une clé plate appropriée sur l'embout.
- Dévisser l'actionneur du corps de vanne.

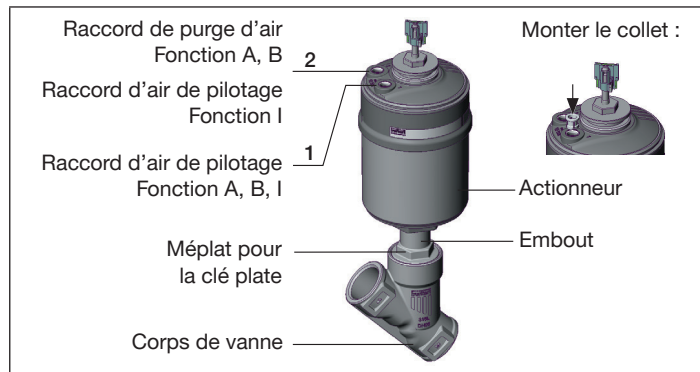

Fig. 3 : Montage

**Autres versions de corps**

- Démontez l'actionneur uniquement en cas de besoin.
- Procédure à suivre voir « [Appareils avec corps avec embouts à souder](#) ».

## 8.3 Montage



### AVERTISSEMENT !

Risque de blessures dû à un montage non conforme.

Le montage à l'aide d'outils non appropriés ou le non-respect du couple de serrage est dangereux du fait de l'endommagement possible de l'appareil.

- Utilisez une clé à fourche pour le montage, en aucun cas une clé à tubes et respectez le couple de serrage (voir « Tab. 5 »).

### Panier pour appareils homologués selon DIN EN 161

Selon DIN EN 161 « Vannes d'arrêt automatiques pour brûleurs et appareils à gaz », il convient de monter un panier en amont de la vanne qui empêche la pénétration d'un mandrin de contrôle de 1 mm.

### 8.3.1 Montage du corps de vanne

#### Corps avec embouts à souder

→ Soudez le corps de vanne dans le système de tuyauterie.

#### Autres versions de corps

→ Reliez le corps à la tuyauterie.

### 8.3.2 Monter l'actionneur (corps avec embouts à souder)

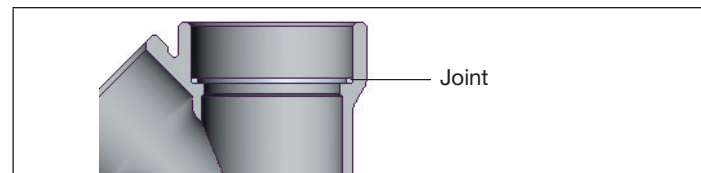

Fig. 4 : Joint

→ Contrôler le joint et si nécessaire, le remplacer.



### AVERTISSEMENT !

#### Danger dû à de mauvais lubrifiants.

Un lubrifiant non approprié peut encrasser le fluide. En cas d'applications faisant usage d'oxygène il existe alors un risque d'explosion.

- Utilisez uniquement des lubrifiants homologués pour les applications spécifiques comme par ex. celles faisant usage d'oxygène ou les applications d'analyse.
- Avant de remonter l'actionneur, lubrifiez le filet de l'embout (par ex. de pâte Klüber UH1 96-402 de la société Klüber).

### REMARQUE !

#### Endommagement du joint ou du contour de siège.

- Lors de la montage de l'actionneur, la vanne doit être en position ouverte.
- Avec la fonction A il convient d'appliquer de l'air comprimé (5 bars) au raccord d'air de pilotage: ouverture de la vanne.
- Vissez l'actionneur dans le corps de vanne. Respectez le couple de serrage (voir « Tab. 5 »).

### Couples de serrage corps de vanne / embout

DN	Couples de serrage [Nm]
15	45 ±3
20	50 ±3
25	60 ±3
32/40	65 ±3
50	70 ±3
65	100 ±3

Tab. 5 : Couples de serrage corps de vanne / embout

### 8.3.3 Monter l'unité de commande



Avant le montage, contrôler la position des raccords de la pilotage et, si nécessaire, positionner l'actionneur. Description voir chapitre « 8.3.4 Rotation de l'actionneur ».

- Retirer le collet du raccord d'air de pilotage 1.
- Contrôler le bon positionnement des joints toriques dans les raccords d'air de pilotage.
- Disposer le support de rouleau presseur et l'unité de commande de façon
  1. qu'il entre dans le rail de guidage de l'unité de commande et
  2. que les manchons de l'unité de commande entrent dans les raccords d'air de l'actionneur (voir « Fig. 5 »).

#### REMARQUE !

**Endommagement de la platine ou panne.**

- ▶ Veiller à ce que le support de rouleau presseur repose bien à plat sur le rail de guidage.

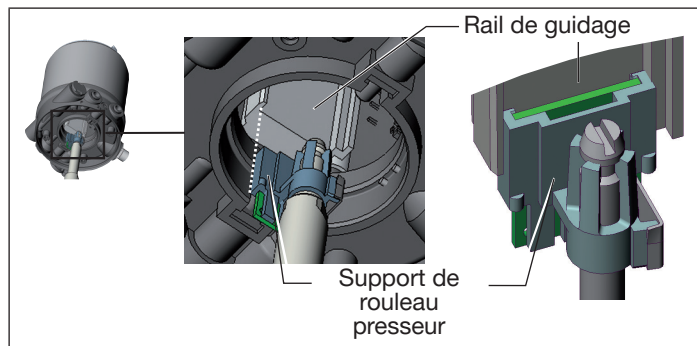

Fig. 5 : Disposition du support de rouleau presseur

- Glisser de l'unité de commande sur l'actionneur sans la faire tourner jusqu'à ce que le joint profilé ne présente plus d'interstice.

#### REMARQUE !

**Le type de protection IP65 / IP67 ne peut être garanti si le couple de serrage de la vis de fixation est trop élevé.**

- ▶ Les vis de fixation doivent être serrées uniquement avec un couple de serrage maximal de 1,5 Nm.
- Fixer l'unité de commande sur l'actionneur à l'aide des deux vis de fixation latérales. Ne serrer les vis que légèrement (couple de serrage maxi : 1,5 Nm).

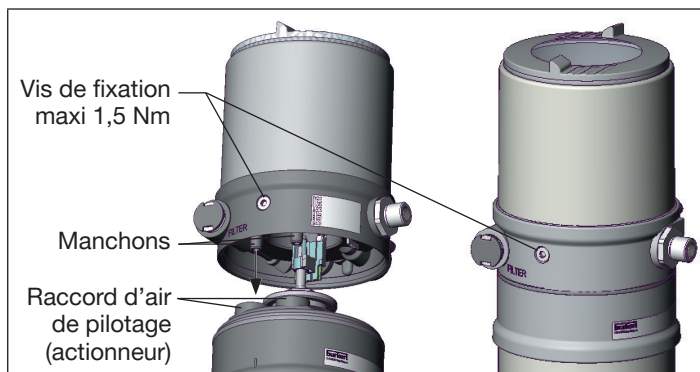

Fig. 6 : Monter l'unité de commande

### 8.3.4 Rotation de l'actionneur

La position des raccords peut être alignée en continu par la rotation de l'actionneur de 360°.



Seul l'actionneur complet peut être tourné. La rotation de l'unité de commande contre l'actionneur n'est pas possible.

#### REMARQUE !

##### Endommagement du joint ou du contour de siège.

- ▶ Lors de l'alignement de l'actionneur, la vanne doit être en position ouverte.

#### Procédure à suivre :

- Serrez le corps de vanne dans un dispositif de maintien (uniquement valable pour les vannes pas encore montées).

- Avec la fonction A :  
 Sans une unité de commande : il convient d'appliquer de l'air comprimé (5 bars) au raccord d'air de pilotage 1 : ouverture de la vanne.  
 Avec une unité de commande : Ouvrir la vanne conformément aux instructions de service de la commande.
- Retenez à l'aide d'une clé à fourche appropriée sur le méplat du embout.



#### AVERTISSEMENT !

Risque de blessures dû à la sortie de fluide et à la décharge de pression.

L'interface du corps peut se détacher si la rotation se fait dans la mauvaise direction.

- ▶ Tourner l'actionneur uniquement dans le sens prescrit (voir « Fig. 7 »).

- Positionner une clé plate appropriée sur les six pans de l'actionneur.
- Amener l'actionneur dans la position souhaitée en tournant dans le sens contraire des aiguilles d'une montre (vu de dessous).

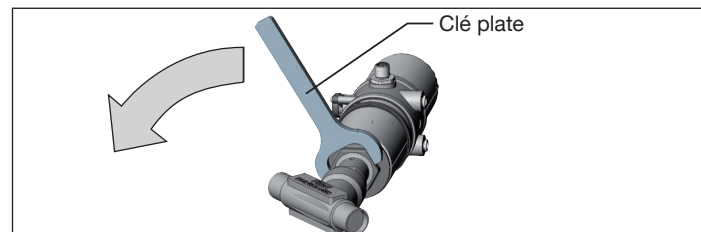

Fig. 7 : Tourner avec une clé plate

## 8.4 Raccordement pneumatique



### DANGER !

Risque de blessures dû à la présence de haute pression dans l'installation.

- ▶ Avant de desserrer les conduites et les vannes, coupez la pression et purgez l'air des conduites.



### AVERTISSEMENT !

Avec la fonction I – Danger dû à l'absence de pression de pilotage.

Avec la fonction I, la commande et le rappel sont pneumatiques. Aucune position définie n'est atteinte en cas d'absence de pression.

- ▶ Pour un redémarrage contrôlé, appliquez d'abord la pression de pilotage sur l'appareil, puis raccordez le fluide.

Risque de blessures dû aux tuyaux flexibles de raccordement non appropriés.

Les tuyaux flexibles ne résistant pas à la plage de pression et de température peuvent entraîner des situations dangereuses.

- ▶ Utilisez uniquement des tuyaux flexibles homologués pour la plage de pression et de température indiquée.
- ▶ Respectez les indications figurant sur la fiche technique du fabricant de tuyaux flexibles.



Le raccordement pneumatique de la vanne de réglage à siège droit peut s'effectuer uniquement en association avec l'unité de commande correspondante.

Les unités de commande possibles sont :  
Positionneur, types 8692, 8694, 8696 et 8792;  
Régulateur de process, type 8693 et 8793.

### 8.4.1 Raccordement du fluide de pilotage

- Raccorder le fluide de commande au raccord d'air de pilotage (3 ... 7 bars ; air d'instrument, exempt d'huile, d'eau et de poussières).
- Monter la conduite de purge d'air ou un silencieux sur le raccord de purge d'air (« Fig. 8 »: 3) et sur le raccord de purge d'air supplémentaire (« Fig. 8 »: 3.1) si disponible.



En cas de montage dans un environnement agressif, nous recommandons de conduire l'ensemble des raccords pneumatiques libres dans une atmosphère neutre à l'aide d'un tuyau pneumatique.

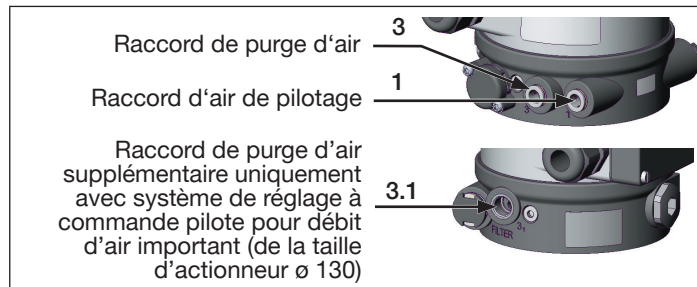

Fig. 8 : Raccordement pneumatique

#### Tuyau flexible d'air de pilotage :

Il est possible d'utiliser des tuyaux flexibles d'air de pilotage des tailles 6/4 mm respecter 1/4.

En option, le raccord d'air de pilotage avec filet G 1/8 est possible.



## 8.5 Mise en service

Après l'installation de l'appareil, exécuter la fonction *X.TUNE*. Cette fonction permet de régler au préalable les paramètres de la régulation.



Description voir le manuel d'utilisation de la commande.

## 8.6 Démontage



### DANGER !

Risque de blessures dû à la sortie de fluide et à la décharge de pression.

Le démontage d'un appareil sous pression est dangereux du fait de la décharge de pression ou de la sortie de fluide soudaine.

- ▶ Avant le démontage, coupez la pression et purgez l'air des conduites.

### Procédure à suivre :

- Desserrer le raccord pneumatique.
- Démontez l'appareil.

## 8.7 Travaux de maintenance

- Entreprendre un contrôle visuel de l'appareil une fois par an. Des intervalles de maintenance plus rapprochés sont recommandés en fonction des conditions d'utilisation.

Pièces d'usure : Joints et cône de régulation.

- En cas de pertes d'étanchéité, remplacer la pièce d'usure concernée.



Les instructions de maintenance et de réparations se trouvent sur Internet sous : [www.buerkert.fr](http://www.buerkert.fr)

### Contrôle visuel :

Effectuer régulièrement des contrôles visuels en fonction des conditions d'utilisation :

- contrôler l'étanchéité des raccords de fluide.
- contrôler la présence de fuites éventuelles au niveau de l'alésage de décharge du tube.

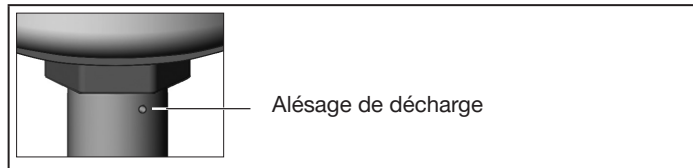

Fig. 9 : Alésage de décharge

## 9 TRANSPORT, STOCKAGE, ÉLIMINATION

### REMARQUE !

#### Dommages dus au transport/au stockage.

- Transporter et stocker l'appareil à l'abri de l'humidité et des impuretés et dans un emballage résistant aux chocs.
- Température de stockage autorisée : -20...+65 °C.

#### Dommages à l'environnement causés par des pièces d'appareil contaminées par des fluides.

- Éliminer l'appareil et l'emballage dans le respect de l'environnement.



[www.burkert.com](http://www.burkert.com)